

# Осушитель воздуха Zodiac PSA Sirocco 55-80-110



## Руководство по монтажу и эксплуатации

### Меры предосторожности.

Устройство должно быть подключено специализированным персоналом.  
Перед началом работы с устройством убедитесь, что оно отключено от сети.  
Удаление, замена или переустановка любой из частей устройство автоматически аннулирует гарантию, то же самое касается и использование неоригинальных запасных частей.

### Хранение и транспортировка.

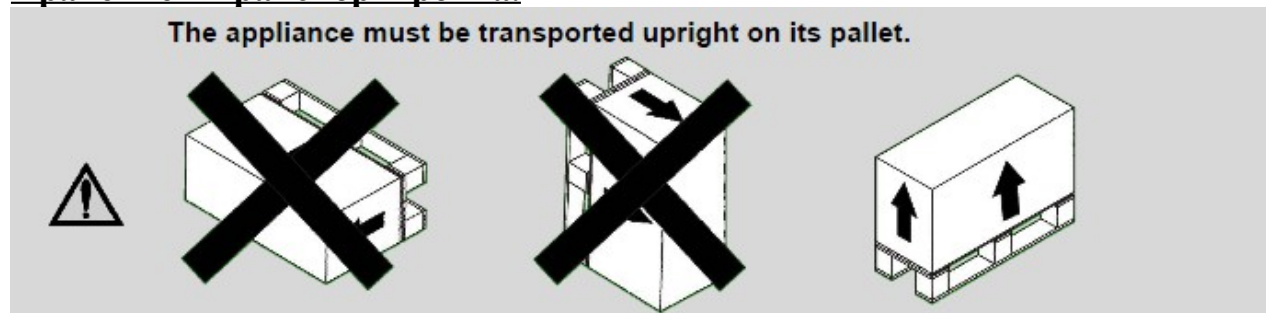

### Использование.

Осушитель должен использоваться только в помещении бассейна. Не может быть использован для любых других целей. Установите его в сухом, проветриваемом помещении, защищенном от мороза.



## Принцип работы.

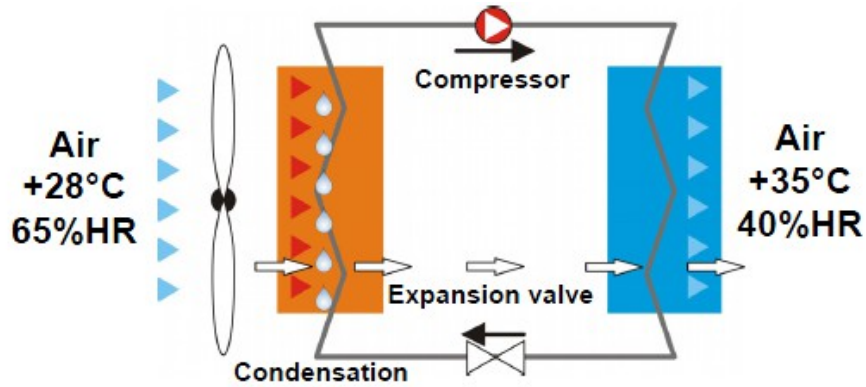

## Технические характеристики.

Технические характеристики SIROCCO	Производительность по осушению, л/ч	Потребляемая мощность (без опций), Вт	Возврат тепла* Вт	Воздухообмен м³/ч	Вес кг
55	2,3	990	2080	600	65
80	3,2	1100	2310	800	75
110	4,6	1340	2810	1000	85

Класс защиты: IP 44

Хладагент: R407C

## Условия эксплуатации.

- Рабочий диапазон: от 10 ° C до 40 ° C (температура в помещении бассейне)
- Оптимальные условия эксплуатации: от 25 ° C до 30 ° C

## Требования к установке.

- 1) Прибор должен быть установлен без перекосов по вертикали и горизонтали. Для выравнивания осушителя по вертикали служат два регулировочных винта на задней стенке
- 2) Необходим свободный доступ к прибору для обслуживания
- 3) Нельзя ничего размещать перед прибором, а также около забора и выхода воздуха
- 4) Необходимо использовать антивибрационные шпильки (входят в комплект)

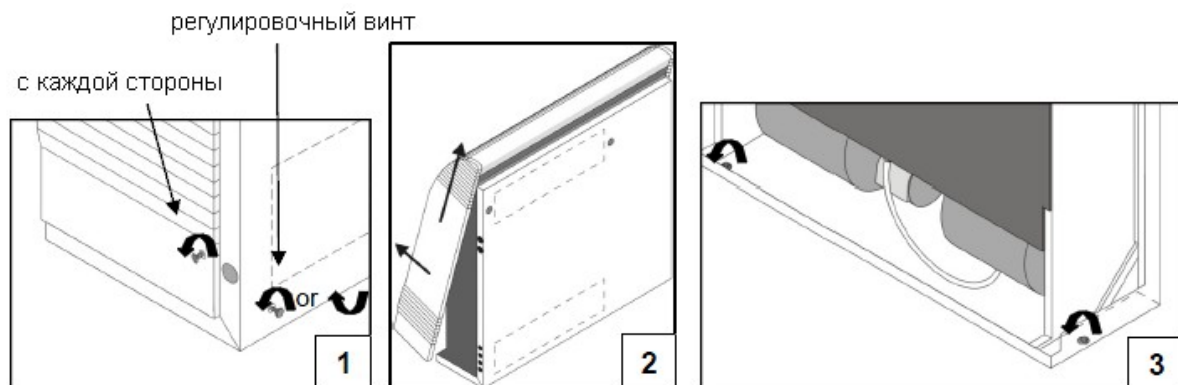

## Установка осушителя на полу.

- 1 Sirocco 55-80-110
- 2 Всасывающее отверстие
- 3 Возврат воздуха
- 4 Пульт управления гигростат
- 5 Отвода конденсата
- 6 Отвод воздуха
- 7 Приток свежего воздуха

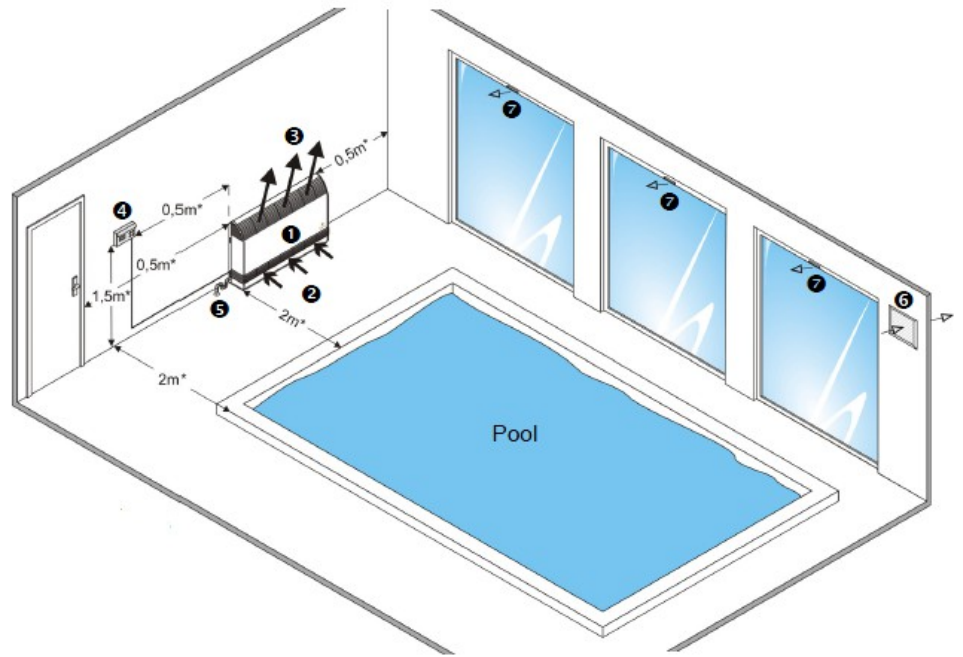

## Установка осушителя на полу.

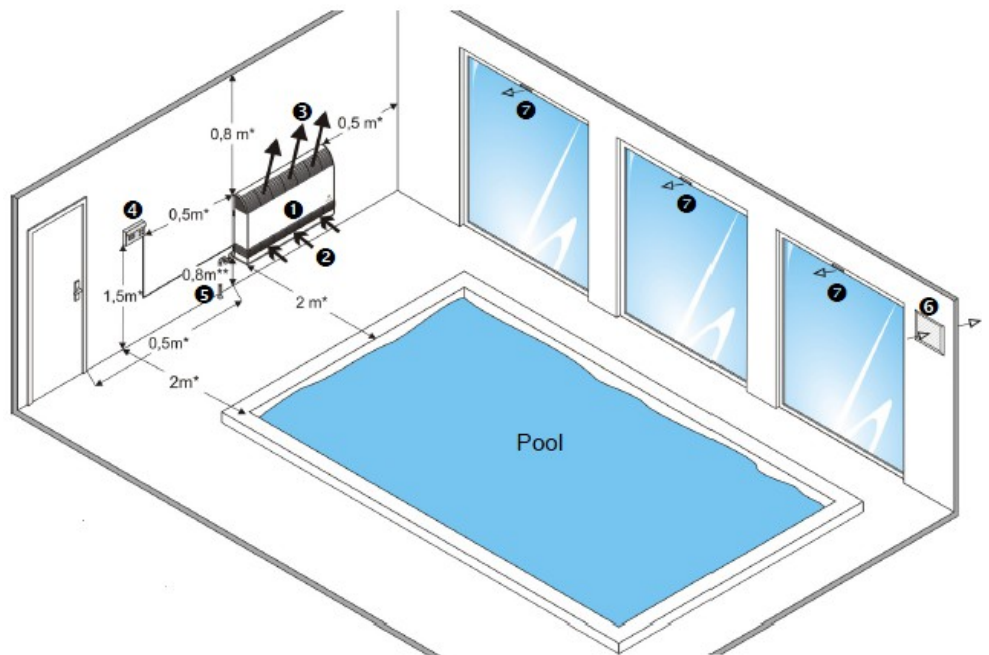

## Отвод конденсата.

Для хорошего стока конденсата необходимо обеспечить достаточный уклон отводящего трубопровода. Подключение производится через сифон или воронку. Выпускное отверстие возможно справа или слева.

## Подключение.

Чтобы снять кожух

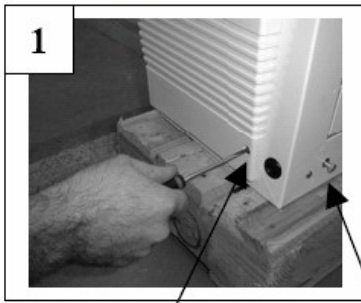

Открутите по 1 винту с каждой стороны

Регулировочный винт

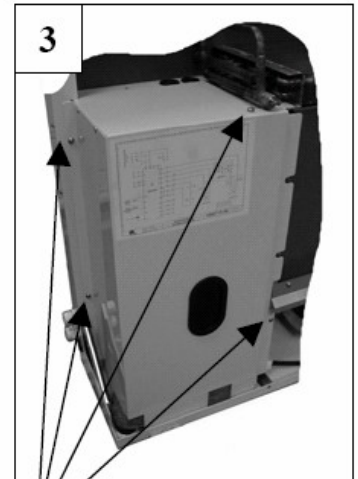
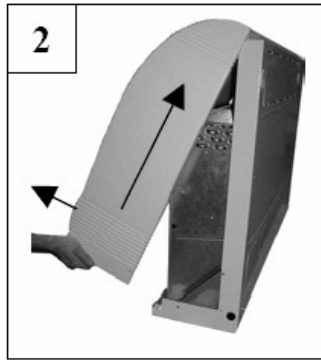

Открутить эти 4 винта

## Электроподключение.

Питание осуществляется от сети через кабель (см. таблицу) и автоматический выключатель 10 А (в поставку не входит).

**Внимание! Подключение осушителя к сети осуществляется через УЗО 30 мА. Подключение осушителя без УЗО не допускается!**

	Осушитель Sirocco без нагревательного элемента		
Модель	55	80	110
Напряжение	230 В-IN-50 Гц	230 В-IN-50 Гц	230 В-IN-50 Гц
Потребляемая мощность	4,45 А	5,05 А	6,35 А
Сечение кабеля	3x2,5 мм <sup>2</sup>	3x2,5 мм <sup>2</sup>	3x2,5 мм <sup>2</sup>

### Подключение 220 В (однофазное)

Terminal Sirocco single-phase 230V-1N-50Hz:

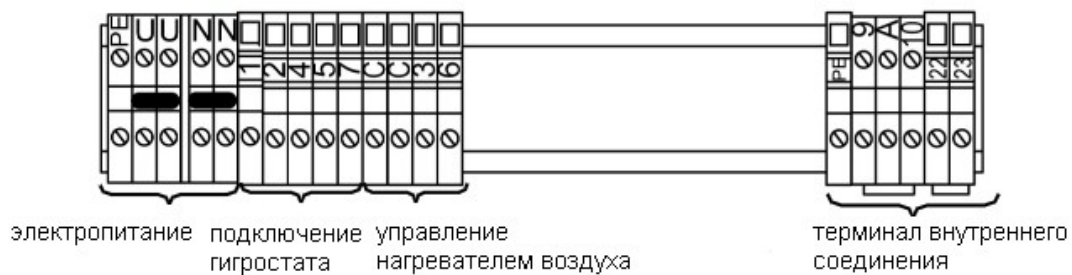

## Подключение 380 В (трехфазное)

Terminal Sirocco 110 three-phase 400V-3N-50HZ:

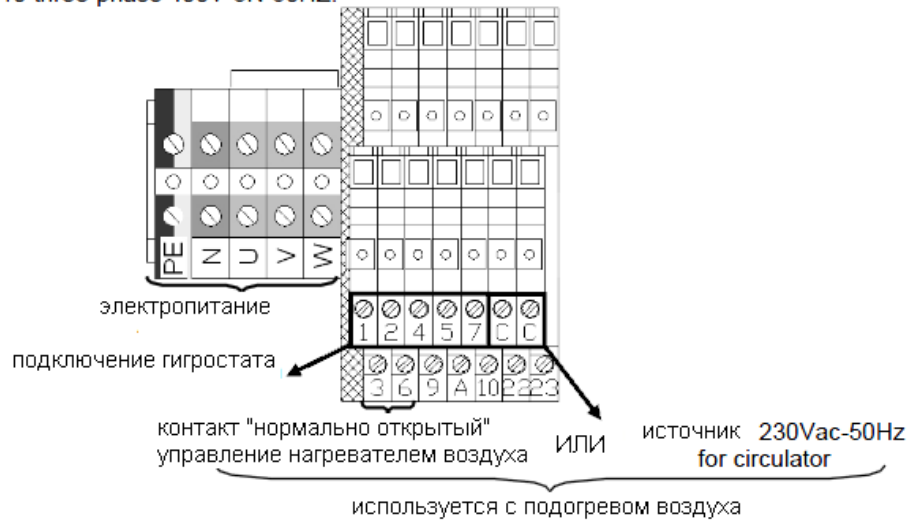

## Подключение гигростата.

Hygro Control - цифровой дисплей Гигротермостат - установка температуры и влажности помещения

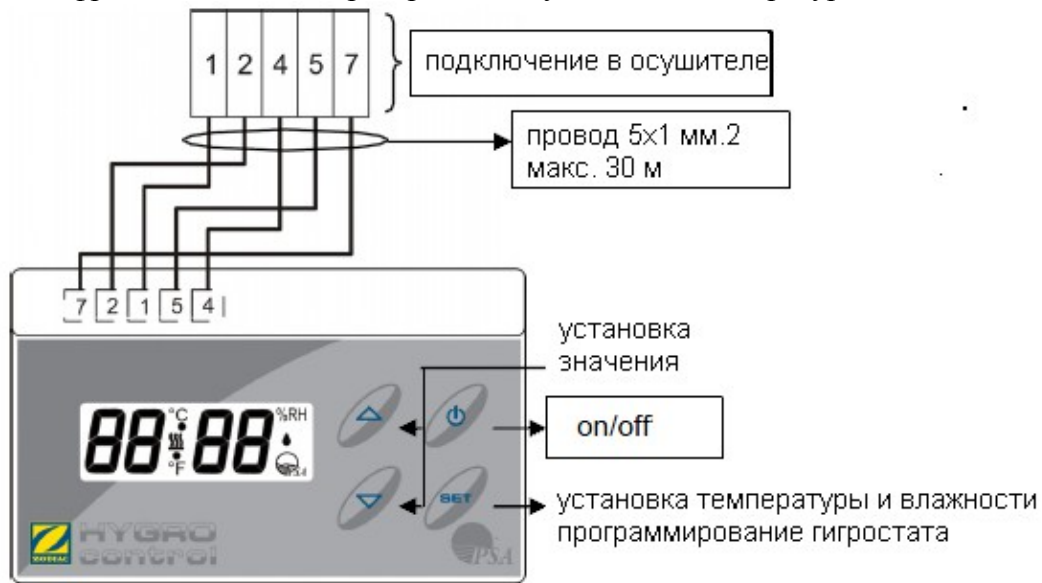

Технические параметры:

Допустимая температура в помещении – 0-55 °С

Допустимый уровень влажности в помещении – 0-90 %

Напряжение – 12В

Максимальное напряжение – 24 В

Класс защиты – IP 20

Размеры - 120 x 70 x 28 мм



- Если осушитель оснащен нагревателем

Hygro Control display	Hygro-thermostat	Hygrostat	Thermostat
On standby	-- --	--	--
Active	28 °C 65 %RH	65 %RH	28 °C

По умолчанию: отображение температуры и / или желаемой относительной влажности.

Отображение температуры окружающей среды и / или влажности - нажать  один раз, «° C» и / или

«% RH» начнет мигать. Для выхода нажмите кнопку  или подождите 10 секунд.

### Запуск и остановка прибора

Нажмите кнопку  в течение 5 секунд.

### Блокировка / разблокировка клавиатуры

Для блокировки и разблокировки клавиатуры:

- Гигростат должен быть активным

- Нажмите  и  одновременно и удерживайте 3 секунды

- отображается сообщение  или удалить.

### Регулировка значений

- Гигростат должен быть активным,

- Нажмите  на 3 секунды, изменяемый параметр мигает,

- Использовать  или  и установите значение,

- Нажмите  чтобы проверить,

- А затем , чтобы выйти.

Value range	minimum	maximum	Comfort setting
Влажность	55%	70%	65%
Температура	5 °C	32 °C	28 °C

## Тестовый режим / ручное управление.

Чтобы осушитель работал в течение 30 минут, даже если условия в помещении бассейна этого не требуют:

- Гигростат должен быть активным,,

- Нажать на  3 секунды, значение мигает,



- Нажмите кнопку  еще раз в течение 10 секунд,



- Все цифры   от  засветятся, и прибор начинает работать.

Для выхода нажмите  в течении 5 секунд.

## Настройка параметров в гигростата или режим гигростата

- Гигростат должен быть в режиме ожидания,

- Нажмите  и  в течение 3 секунд:  (Гигростат режим),

- Нажмите  или  для выбора функции:  (гигростат режим),

 (режим термостата)

- Подтвердить нажатием кнопки 

## Статус и ошибки в настройках ECP 600.

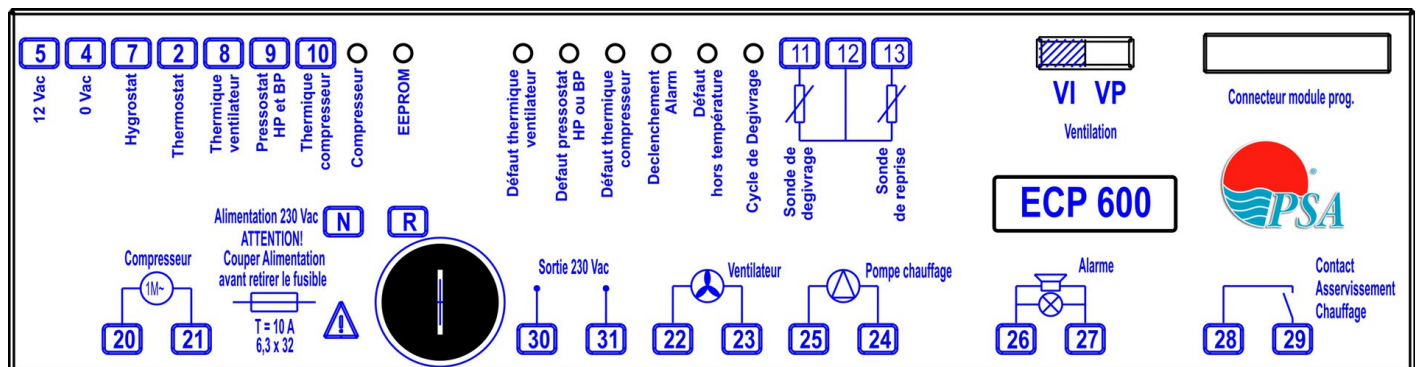

12 Vac	12 В переменный ток
0 Vac	0 В переменный ток
Hygrostat	Гигростат
Thermostat	Термостат
Thermique ventilateur	Предохранитель перегрева вентилятора
Pressostat HP et BP	Выключатель высокого и низкого давления
Thermique compresseur	Предохранитель перегрева компрессора
Sonde de degivrage	Датчик обледенения
Sonde de reprise	Датчик перегрева
VI	Прерывистый режим работы
VP	Постоянный режим работы

Connecteur module prog.	Подключение для программирования
Contact asservissement chauffage	Дистанционное управление нагреванием
Alarme	Сигнал тревоги
Pompe chauffage	Циркуляционный насос системы отопления
Ventilateur	Вентилятор
Sortie 230 Vac	230 В переменный ток, выход
Alimentation 230 Vac. Attention! Couper alimentation avant retirer le fusible	Электропитание 230 В. Перед заменой предохранителя выключить прибор из сети!

N - R	от сети питания 230 В переменного тока, 50 Гц до 600 ЕСР регулятора
20 - 21	выход, из компрессора 230 В, 50 Гц
30 – 31	230В 50Гц (не используется) и защищена ЕСР600 предохранителем
22 - 23	выход, вентилятора 230В-50Гц
25 - 24	выход, для циркуляции горячей воды от нагревательной батареи 230В-50Гц
26 - 27	выход, оповещение о тревоге 230В-50Гц
28 - 29	выход, "NO" (без учета полярности) контроль за источником тепла горячей воды
11-12-13	вход, датчик контроля, тип РТС (на вход или размораживание)

compresseur” = compressor	компрессор	компрессор находится в рабочем состоянии (мигает = temporisation «задержка времени» в процессе)
“EPROM”		ЕСР 600 регулятор вышел из строя
“defaut thermique ventilateur” = fan heat fault	Неисправность вентилятора нагревателя	Не используется на Sirosso
“defaut pressostat HP ou BP” = HP or LP pressure switch fault	неисправность реле высокого или низкого давления	запуск НР и/или реле низкого давления и/или реле чередования фаз КА4 (только на Sirosso 380В) -НР: убедитесь, что вентилятор работает, воздушный фильтр чистый, ремень достаточно крепкий - LP: недостаточно газа, вызвать специалиста, - КА4: проверить на наличие 3 фаз
“defaut thermique compresseur” = compressor heat fault	Неисправность компрессора нагревателя	Не используется на Sirosso
“declenchement alarme” = Triggering of the alarm	Срабатывание тревоги	- НР и/или LPсрабатывает более 3 раз за час - Реле фазы срабатывает КА4 (только на Sirosso 380 В)
“defaut hors temperature” = temperature range fault	Неисправность диапазона температур	температура <10или> 40°C (компрессор остановлен), - Перезапустить датчик вышел из строя. - В любом случае, если вентилятор работает до выдачи ошибки, это продолжится в течение 3 мин до остановки. - Если происходит возврат в пределы рабочего диапазона: - Есть 30 секунд задержки перед устранением ошибки, - Есть 3-мин. задержка перед повторным запуском компрессора и вентилятора
“cycle de degivrage” = defrosting cycle	Цикл размораживания	- Температура охлаждающей цепи <ниже -5 или> 40°C, - Процесс Размораживания (температура>-5°C) компрессор остановился, вентиляция сохраняется - Датчик размораживание вышел из строя. Размораживания прекращается, когда температура датчика переходит 2,2 ° С. Если датчик находится вне диапазона (<-



		<p>5°Сили&gt; 40°С) во время активного размораживания, этот светодиод горит в течение 3 минут, вентиляция продолжается до остановки.</p> <p>В любом случае, если вентилятор работает до выдачи ошибки, это продолжится в течение 3 мин до остановки. Если происходит возврат в пределы рабочего диапазона:</p> <ul style="list-style-type: none"> <li>- Есть задержка 30 секунд до устранения неисправности,</li> <li>- Есть 3 минуты задержки</li> </ul>
VI/VP переключатель		<p>"Прерывистая вентиляция" (стандартная установка) или "Постоянная вентиляция" (постоянная циркуляция воздуха в помещении)</p> <p>В режиме VI, вентиляция действует в течение 3 мин. Вентиляции активна, когда:</p> <ul style="list-style-type: none"> <li>- Осушение срабатывает,</li> <li>- Размораживания запускается,</li> <li>- Воздушное отопление помещения срабатывает,</li> <li>- Активна 5 минут в час без этих условий</li> </ul> <p>В режиме VP компрессор начинает с задержкой в 3 мин.</p>
"Connecteur module de prog." = programming module connector	Разъем модуля программирования	ЕСР 600 Разъем программирования или осуществления диагностики модулей отделом технической поддержки
		ЕСР 600 250В 10А Т = 6,3 x32 предохранитель

### **Поиск и устранение неисправностей.**

Проверяйте, чтобы перед любой операцией:

- Правильное электропитание (напряжение и размера кабеля)
- Все кабели подключены правильно
- Гигростат работает
- Прибор производит осушение, но не нагревается

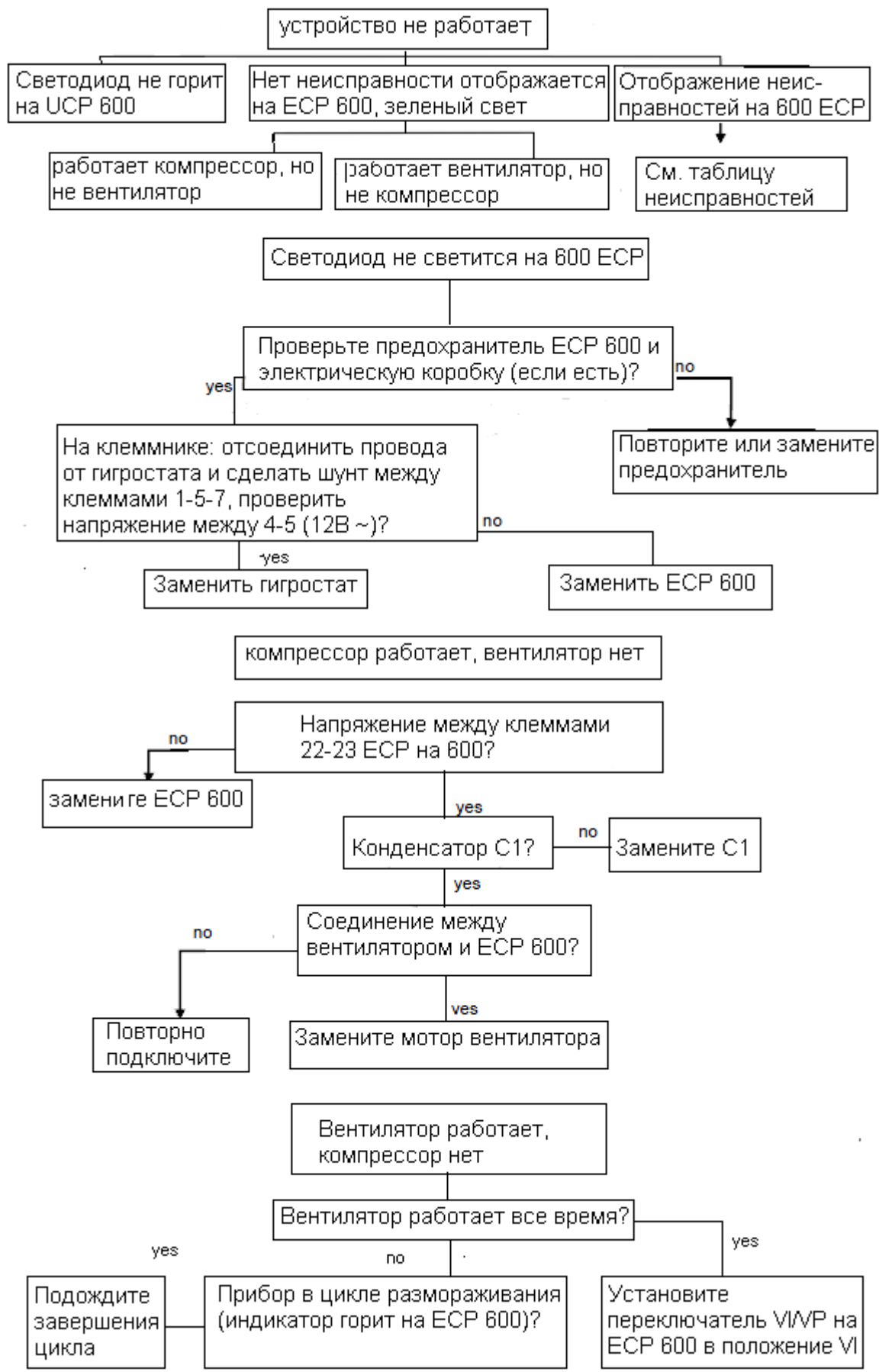

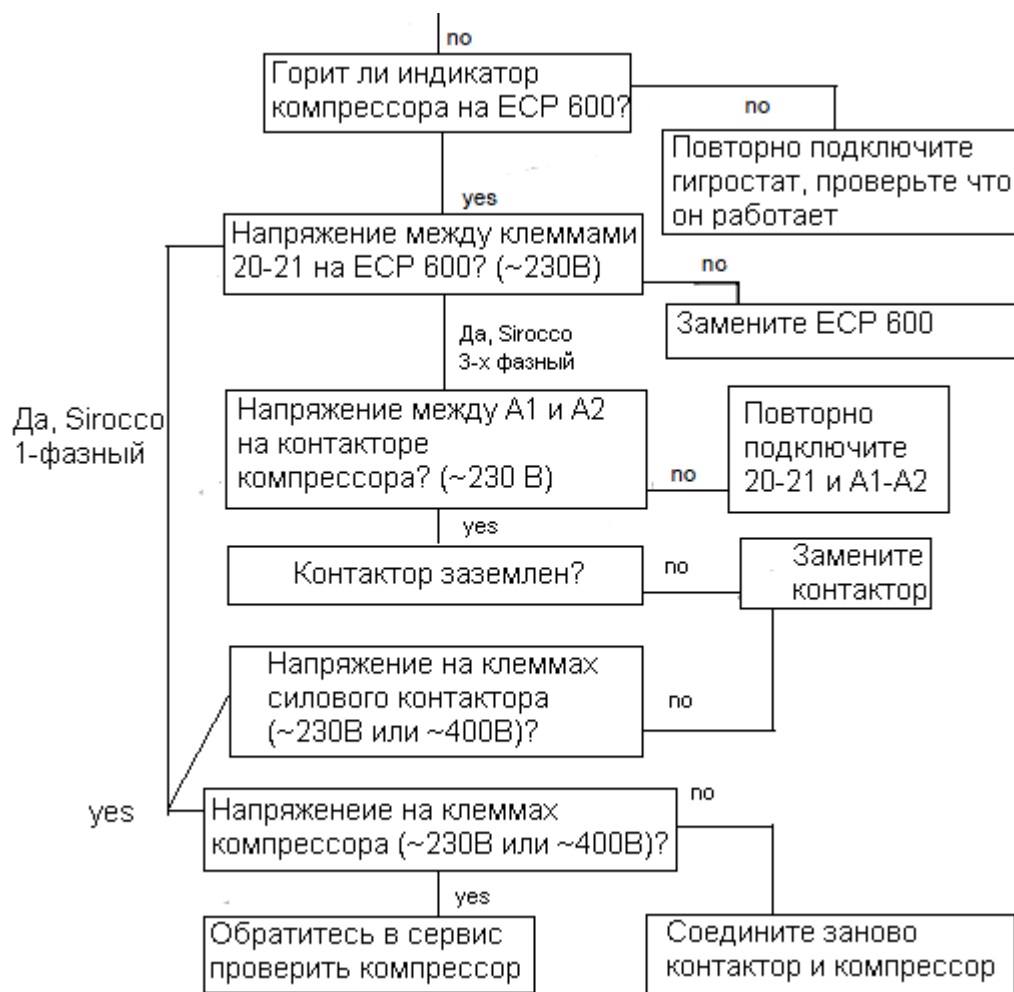

## **Техническое обслуживание.**

### **Ежемесячная проверка**

Необходимо проверить состояние фильтра, и, если он загрязнен, промыть в теплой мыльной воде, тщательно прополоскать чистой водой и просушить струей воздуха. При установке фильтра обратно следите за тем, чтобы он не был смещен.



### **Ежегодная проверка**

- Затяните все электрические контакты.
- Проверьте настройку и работу гигростата.
- Почистите весь осушитель.

# Электросхема осушителя Sirocco без опции нагревателя.

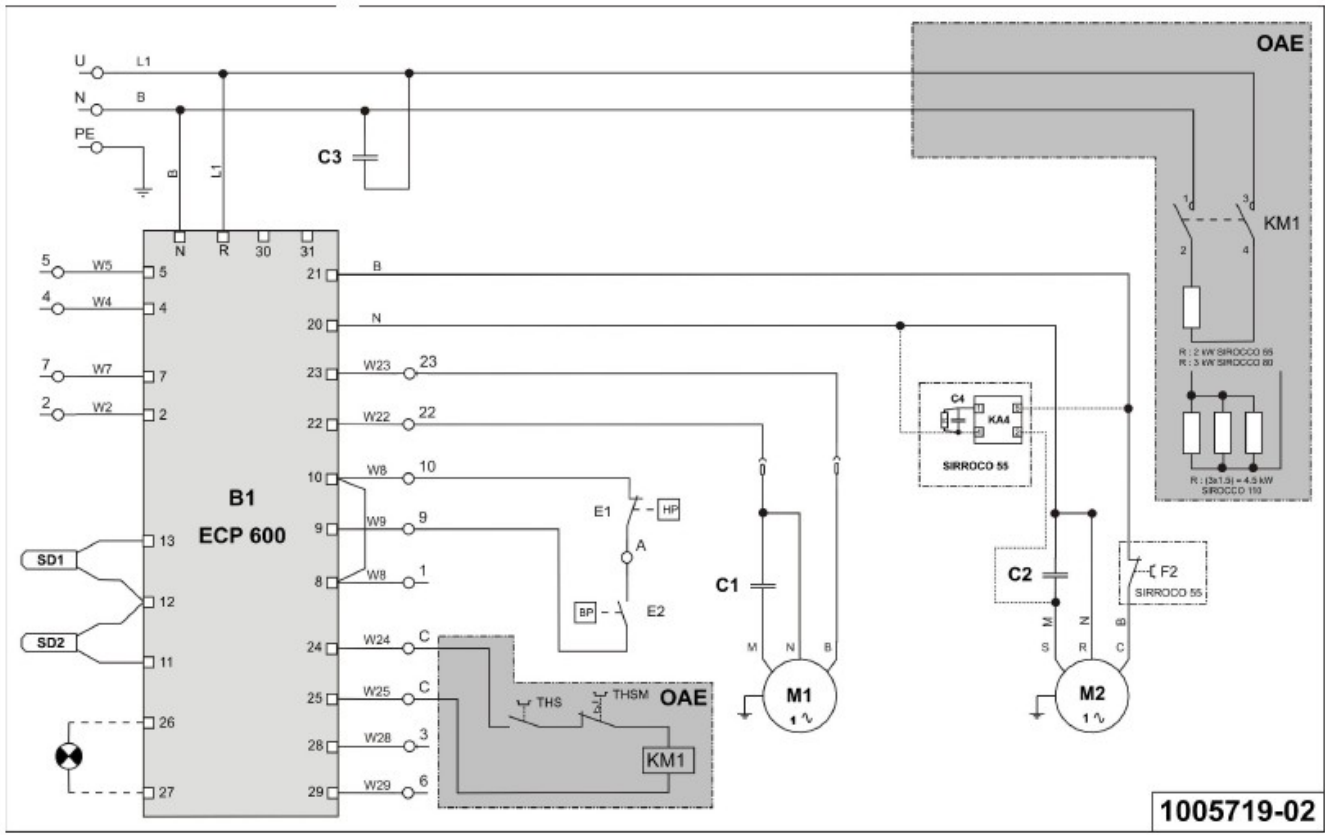

Electric diagram  
Sirocco 55-80-110 single-phase

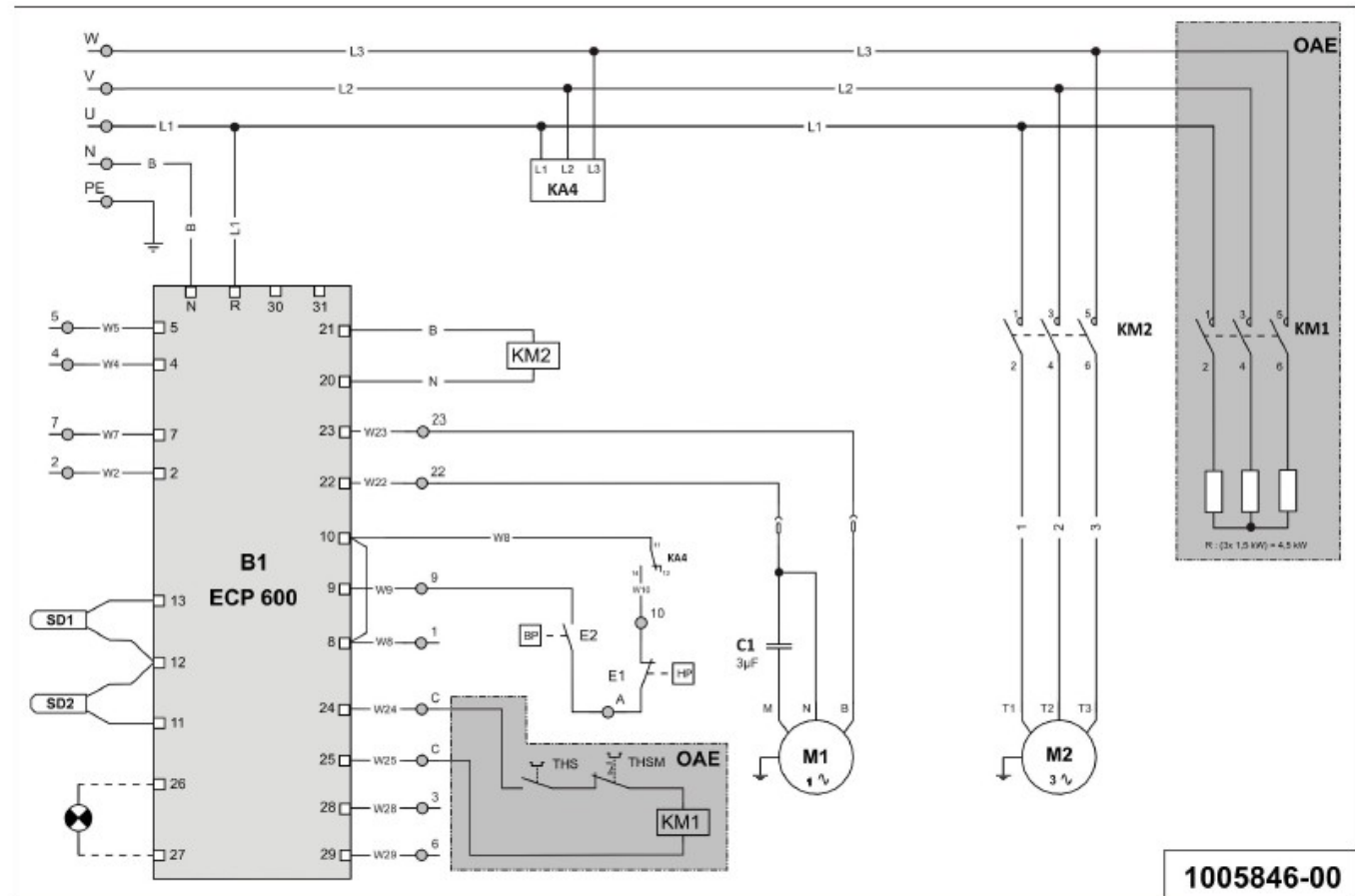

Sirocco 110 three-phase

- U-N single phase main supply 230Vac-1N-50Hz
- U-V-W-N three phase main supply 400Vac-3N-50Hz
- PE Earth
- N black
- B blue
- M brown
- B1 command logic controller ECP 600
- SD1 air inlet sensor (black sheath)
- SD2 defrost sensor (grey sheath)
- 5-7-2-4-1 connection of Hygro Control (see §1.3.7.4)
- 26-27 supply (230 V AC -50 Hz) for remote fault warning light or relaying
- 3-6 control of heating for PSA type boiler or an existing heating system
- C-C supply (230Vac-50Hz) for battery circulator or used for electric logic of the heating option by electric backing
- E1 high pressure switch
- E2 low pressure switch
- OAE back up heating option
- R heating resistor
- THS high limit thermostat (automatic reset)
- THSM positive high limit thermostat (manual reset)
- M1 ventilator motor (230Vac/50Hz)
- M2 compressor motor (230Vac/50Hz)
- KM1 power contactor of back up heating resistor
- KM2 compressor power contactor
- KA4 starting relay or phase order relay on Sirocco three phase
- F2 Compressor internal thermal protection
- C1 ventilator capacitor
- C2 compressor capacitor
- C3 filtering capacitor
- C4 starting relay capacitor

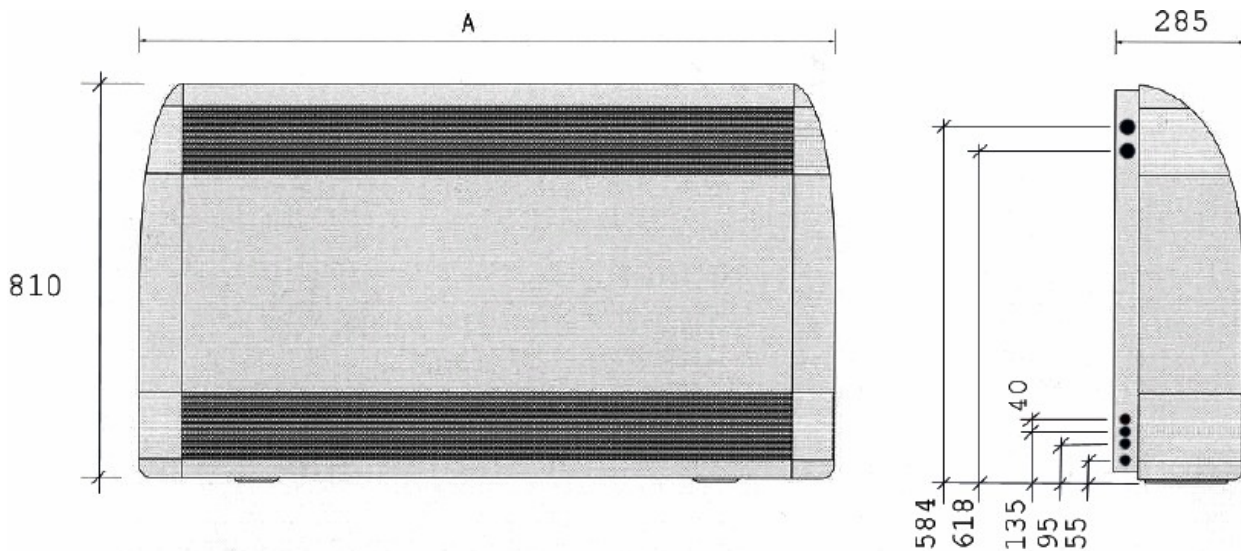

**Размеры А:**

- Sirocco 55 : 1030 мм
- Sirocco 80 : 1220 мм
- Sirocco 110 : 1410 мм